

## MK 31-29 .. -adr

- robuste Bauform – ABS-Kunststoffgehäuse
- Kabellängen individuell lieferbar
- Kabelausführung 2- und 4 adrig
- Schalter auch als Öffner (Umschalter) lieferbar
- weiß, braun
- IP 65 als vergossene Sonderausführung

### Einsatzgebiete:

- Endlagenschalter für elektr. Schiebetore
- Sicherung von Türen, Fenstern oder Rolläden
- Unterleg-Teile zum Einstellen des Schaltabstandes bei großen Abständen zwischen Fensterflügel und Rahmen.

Schaltabstand: bis max. 20 mm

Anschlußkabel: 2- oder 4-adrig,  
LiYY 2 oder 4 x 0,14 mm<sup>2</sup>; 2 m lang

Abmessungen: Magnet: 10 x 13 x 66 mm (H x B x T)  
Magnet-Kontakt: 10 x 13 x 66 mm (H x B x T)  
Unterleg-Teil: 2 x 13 x 66 mm (H x B x T)

### Bestell-Nr.:

M 20-29/K ws	Magnet		
MK 31-29 ws ..-adr	Magnet-Kontakt	2-adr	4-adr
UT 31-29 ws	Unterleg-Teil		

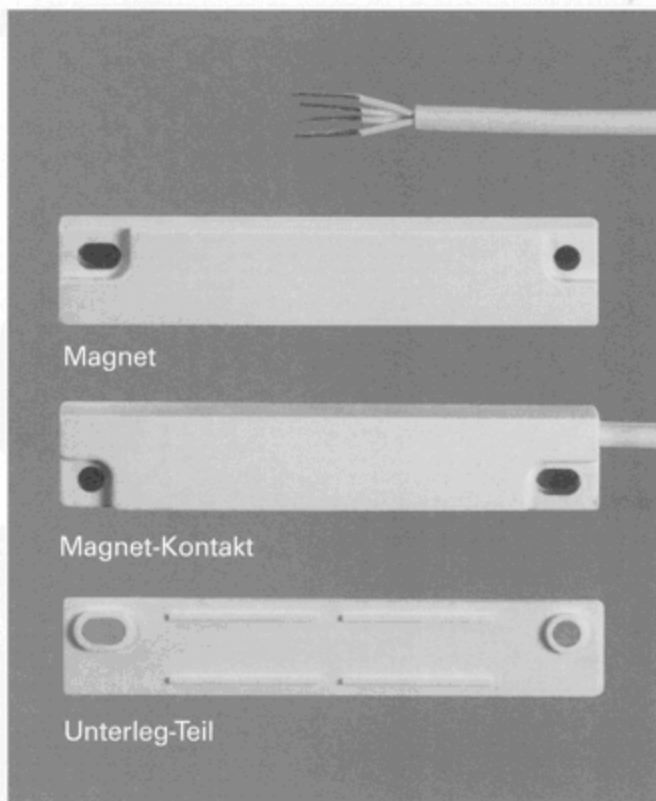

## MK 31-12 .. -adr

Schaltabstand: bis max. 15 mm

Anschlußkabel: LiYY 2 oder 4 x 0,14 mm<sup>2</sup>; 2 m lang

Abmessungen: Magnet-Kontakt: 10 x 12 x 40 mm (H x B x T)  
Magnet: 10 x 12 x 40 mm (H x B x T)

### Bestell-Nr.:

M 20-12/K ws	Magnet		
MK 31-12 ws ..-adr	Magnet-Kontakt	2-adr	4-adr

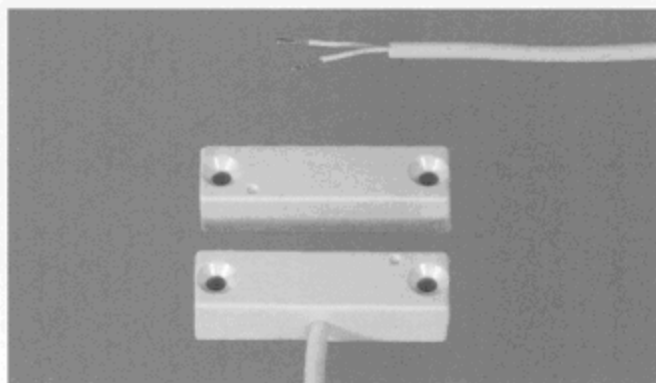

## MK 31-13 .. -adr

Schaltabstand: bis max. 10 mm

Anschlußkabel: LiYY 2 oder 4 x 0,14 mm<sup>2</sup>; 2 m lang

Abmessungen: Magnet: 8 x 9 x 31 mm (H x B x T)  
Magnet-Kontakt: 8 x 9 x 31 mm (H x B x T)

### Bestell-Nr.:

M 20-13/K ws	Magnet		
MK 31-13 ws ..-adr	Magnet-Kontakt	2-adr	4-adr

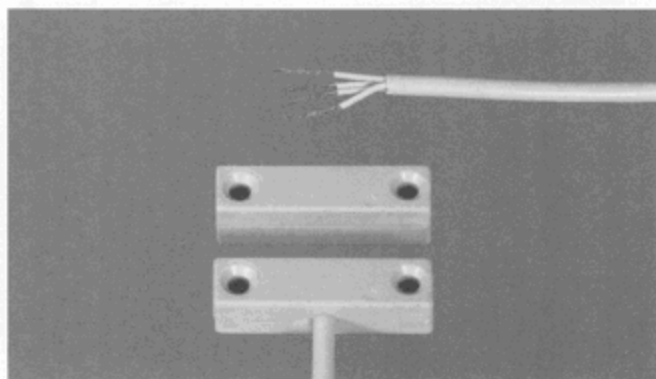

Für o.g. Magnet-Kontakte gilt:

- Schalter: Schließer,  
auf Bestellung auch als Öffner lieferbar
- Anschlußkabel: 2- oder 4-adrig lieferbar,  
Kabellänge individuell
- Gehäuse weiß, braun; ABS-Kunststoff
- Magnet: Magnet auch ohne Gehäuse „nackt“  
erhältlich – siehe Rückseite

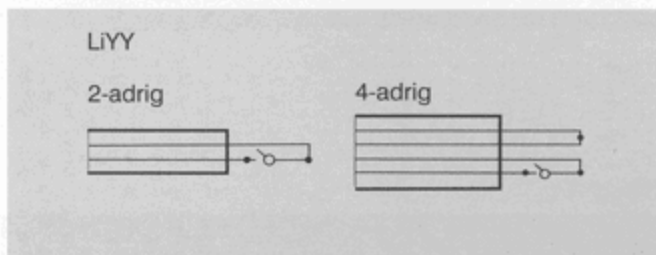

# MS 31-05- Magnet-Schalter/Sensor

Maß- und Anschlußbild

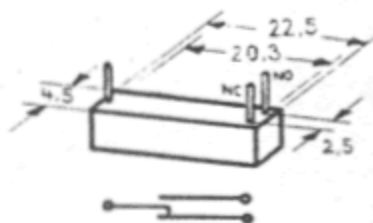

Umschalter

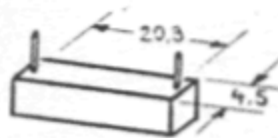

Schließer

## Beschreibung:

- Hochempfindlicher Magnet-Schalter zum direkten Einlöten in die Leiterplatte
- Extrem niedriger Platzbedarf
- Kontakt im Kunststoffgehäuse eingegossen

## Einsatzgebiete: z. B.

- Impulsgeber für elektronische Zähler
- Ventilsteuerungen
- Alarmanlagen im Ruhestromprinzip
- Deckelsicherungen und Klappenüberwachung
- Spielzeugindustrie

Gehäuse: 22,2 x 4,5 x 4,5 mm, schwarz  
Raster: 20,3 mm  
Temperaturbereich: -20 bis + 85° C  
Gewicht: 0,7 gr.

## Kontaktdaten

Best-Nr./Typ	Kontaktart	V-	A	W max	RD mOhm
31-05-4725	S	100	0,5	10	150
31-05-4920	Um.	100	0,3	3	150
31-05-4730	Hg. S	350	0,75	30	75

Empfohlener Schalt-Magnet: SM 20-1005/K  
Schaltabstand: bis max. 8 mm  
Gehäuseabmessungen: wie Magnet-Schalter MS

# MS 31-29- Magnet-Schalter

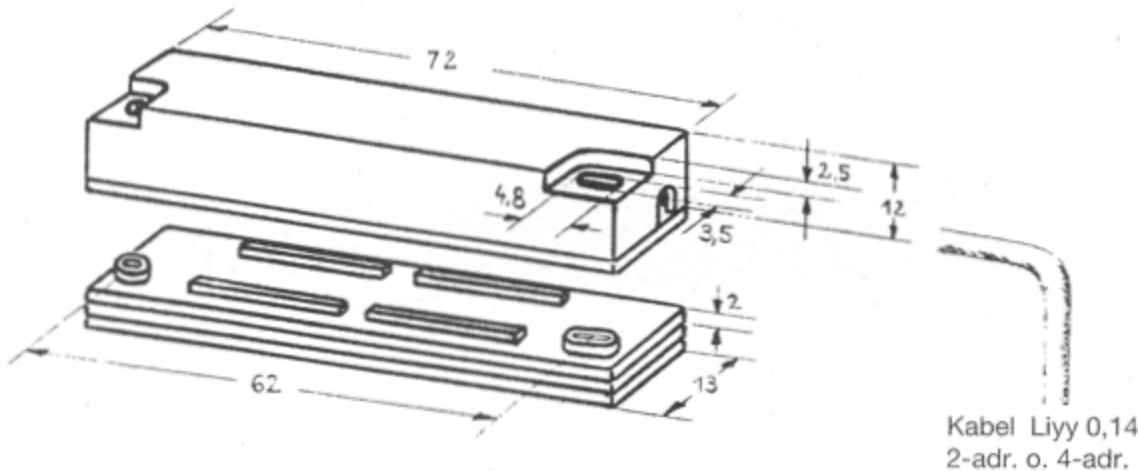

## Beschreibung:

Robuster MS im stabilen ABS-Kunststoffgehäuse. Der eingebaute Reed-Kontakt ist zum Schutz in eine weich elastische Masse eingebettet.

## Einsatzgebiete:

Endlagenschalter für elektrische Schiebetore  
 Stahltüren bei Alarmanlagen (in Verbindung mit Unterlegteil 31-29)  
 Fenster- und Rolladensicherungen

Dieser Schalter ist auch als Umschalter (Öffner) und in bistabiler Ausführung lieferbar. Die bistabile Schalterausführung hält den Kontakt in der jeweiligen geschalteten Stellung. Diese kann nur durch einen Magneten mit entgegengesetzter Polarität geändert werden. Der bistabile Schalter findet seine Anwendung z. B. bei Maschinen, deren beweglichen Teile einen großen Nachlauf haben. Die Schaltposition wird überfahren und die Schaltstellung darf sich erst beim Rücklauf durch einen zweiten Magneten wieder ändern.

## Kontaktdaten

Best.-Nr./Typ	Kontaktart	V-	A	W max	RD mOhm
31-29-4520	S	220	1	60	80
31-29-4620	Um.	220	0,8	30	100
<del>31-29-4520</del> -4936	Um. bi	<del>100</del> 150	<del>0,5</del> 1,0	<del>10</del> 20	<del>200</del> 200
31-29	Unterleg-Teil UT		2 mm dick		VP 100 St.

(ALT 4528 nicht mehr lieferbar!)

NEU

Empfohlener Schalt-Magnet: SM 20-1029/K  
 Schaltabstand: bis max. 15 mm  
 Gehäuseabmessungen: wie MS 31-29-

Lieferbare Gehäusefarben: weiß und braun